

C400

SERIES

MX 





Descubrir en vídeo

C400

SERIES

**ADAPTADA A TODOS LOS USOS
Y A TODOS LOS PRESUPUESTOS**

Siempre atento a las necesidades que surgen sobre el terreno, MX presenta una nueva generación de cargadores compactos que se adapta a todos los usos y a todos los presupuestos.

La serie C400 combina robustez, maniobrabilidad y confort en el trabajo, y encarna toda la experiencia acumulada de MX desde 1951. Con dos niveles de acabado para satisfacer todas las necesidades: C400, para un uso sencillo, funcional y eficaz, y C400 PRO, para usos intensivos, con más confort, protección y durabilidad.

Con sus 11 modelos para tractores de 15 a 70 CV, su variado equipamiento (de serie u opcional) y sus dos versiones adaptadas a cualquier necesidad, la serie C400 ofrece soluciones fiables, eficaces y accesibles

Disfrute la lectura











C400

C400 PRO

detalle de la serie **C400**

**DESCUBRA LA GAMA DE CARGADORES DE LA SERIE C400,
PARA TODOS LOS USOS Y TODOS LOS PRESUPUESTOS**

- Características detalladas  06-13
- Equipamiento para el cargador y pilotajes  14-15
- Implementos compatibles  16-17
- Prestaciones generales de la gama  18-19

Características detalladas del C400

► **UNA RESPUESTA PARA CADA NECESIDAD**

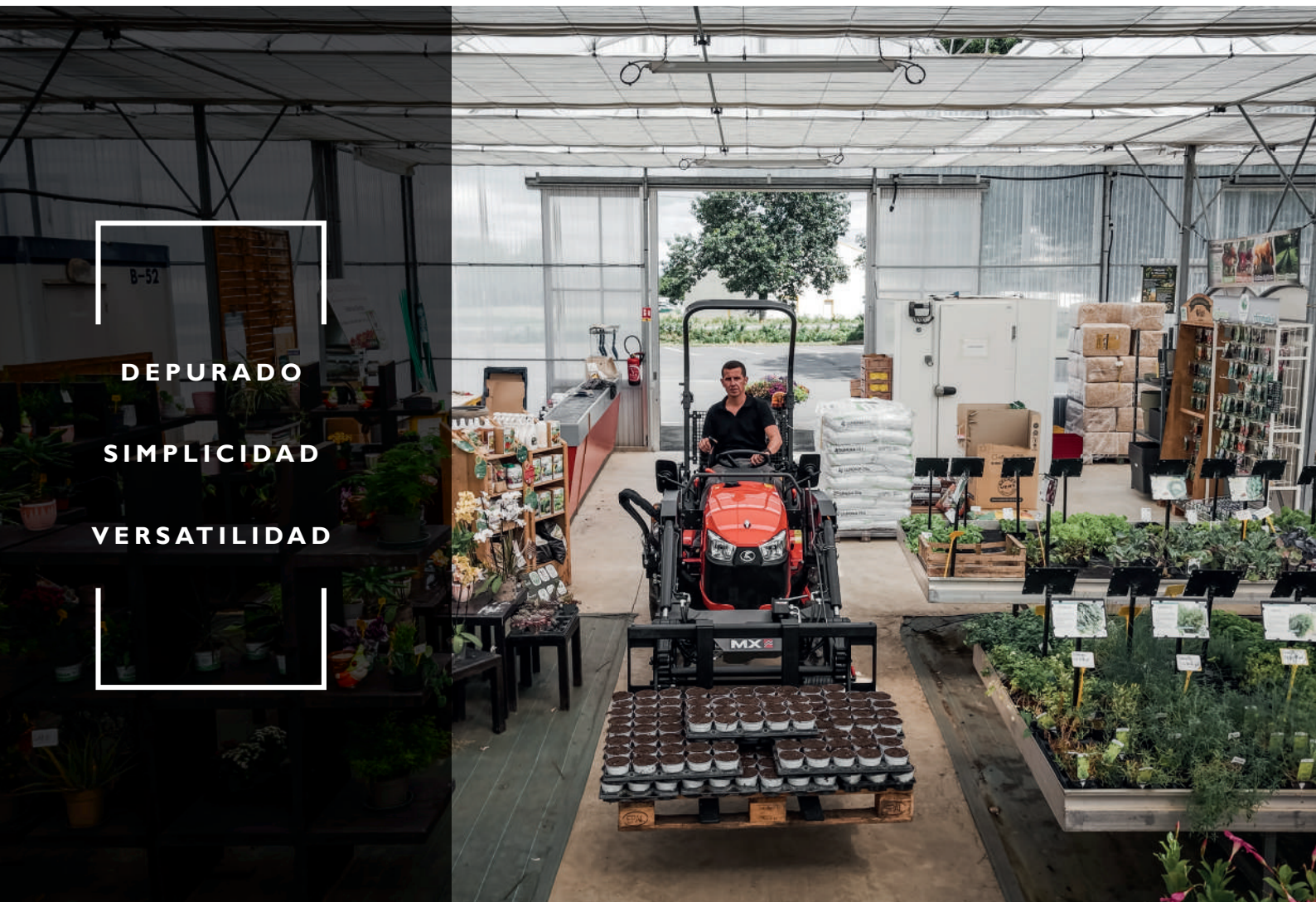



B-52

DEPURADO

SIMPLICIDAD

VERSATILIDAD

CON UNA VERSIÓN ESTÁNDAR Y OTRA PROFESIONAL,
LA GAMA SE ADAPTA A DIFERENTES USOS Y PRESUPUESTOS.

-  **C400:** diseñada para un uso sencillo
-  **C400 PRO:** diseñada para un uso exigente

¿Cómo elegir su cargador frontal?

QUIERO	POR EJEMPLO	USO	C400	C400 PRO
Desplazar/Cargar	- palés - sacos - estiércol, compost, grano, tierra - fardos de forraje	Ligero	✓	✓
		Moderado	✓	✓
		Regular	✓	✓
		Intensivo		✓
Nivelar	- arena - tierra	Ligero	✓	✓
		Moderado	✓	✓
		Regular		✓
		Intensivo		
Empujar	- arena - tierra - nieve	Ligero	✓	✓
		Moderado		✓
		Regular		
		Intensivo		
Mover tierra	- excavar - rellenar	Ligero		✓
		Moderado		
		Regular		
		Intensivo		
Leyenda: ✓ : cargador recomendado		Horas de trabajo estimadas (dato indicativo no contractual)	< 150 h/año	> 150 h/año

► DISEÑO MODERNO E INTEGRADO EN EL TRACTOR

Con formas depuradas y curvilíneas



C401 + BMSC R



C404 PRO + BMSC M

► CONFORT PARA EL DÍA A DÍA

- Simplicidad de enganche y desenganche del cargador (*bloqueo con pasadores, posición de estacionamiento*)
- Enganche y desenganche del implemento: distintas variantes de cuadro portaherramientas (COMPACT / Euro / Skid-Steer)
- Acceso a los engrasadores



Vea el vídeo sobre el enganche y el desenganche del cargador

► PROTECCIÓN HIDRÁULICA

Sistema hidráulico integrado para limitar la exposición a los impactos, con cubierta de protección de los componentes hidráulicos para una mayor durabilidad.



VERSIÓN PRO

- Visibilidad óptima gracias al diseño exclusivo del paralelogramo mecánico CLEAR LINK System
- Mayor durabilidad gracias a las articulaciones protegidas con casquillos de desgaste
- Seguridad integrada: el limitador de presión protege la pala cargadora en maniobras de raspado y garantiza flexibilidad en movimientos combinados
- En la versión PRO, el cuadro portaherramientas se ofrece de serie



AÚN MÁS +

VERSIÓN ESTÁNDAR: UNA SOLUCIÓN ECONÓMICA

- Enganche directo del implemento en el cargador (en versiones sin paralelogramo y hasta el modelo C405 incluido).
- Cuadro portaherramientas opcional para mejorar el confort de cambio del implemento (de serie en el C407)

▶ EL ENGANCHE DE IMPLEMENTO ADECUADO PARA USTED



Equipamiento para el cargador y pilotajes

▶ EQUIPAMIENTO PARA EL CARGADOR



3.ª FUNCIÓN

Necesaria para implementos que requieran alimentación hidráulica



EXCLUSIVA MX

MACH 2

Conexión rápida entre cargador frontal e implemento



EXCLUSIVA MX

MACH SYSTEM COMPACT

Conexión electrohidráulica entre tractor y cargador frontal



SHOCK ELIMINATOR

Para reducir las sacudidas en el puesto de conducción







DISPOSITIVO DE SEGURIDAD DE ELEVACIÓN Y DESCARGA

Para proteger a las personas alrededor de la carga



COLORES PERSONALIZADOS

Color especial del cargador frontal     Color Gris Grafito exclusivo MX versión PRO 



C403 + BRC R

▶ PILOTAJES MX

El pilotaje MX es una opción alternativa al pilotaje en el distribuidor original



PILOTAJE CON MANDO DIRECTO MX

Monopalanca de 2 ejes con posición flotante, distribuidor integrado para facilitar el montaje, conexión ISO-A de 3/8" y botón de 3.ª función integrado en la empuñadura.

(disponible solo en la versión ESTÁNDAR)



Empuñadura C400



Empuñadura C400 PRO

PILOTAJE CON MANDO POR CABLES MX

Monopalanca de 2 ejes con control por cables de doble efecto, posición flotante mantenida, conexión hidráulica en distribuidor con acopladores ISO-A de 3/8" y botón de 3.ª función integrado en la empuñadura.

Versión PRO: empuñadura exclusiva MX para maximizar el confort



PILOTAJE CON MANDO ELECTRÓNICO MX E-PILOT S

Joystick compacto y ergonómico, control electrónico preciso y reactivo, conexión rápida por MACH System con un solo cable eléctrico CAN

(disponible solo en la versión PRO)

Implementos, tripuntales y contrapesos



CAZO DE RECOGIDA

3 gamas y 10 modelos

Anchura: de 1,20 a 1,80 m
Capacidad: de 160 a 442 L

Para cargar grava, arena, tierra, materiales a granel...

⊕ *Simplicidad*



CAZO MULTIUSOS

2 gamas y 6 modelos

Anchura: de 1,20 a 1,75 m
Capacidad: de 250 a 451 L

Adecuado para cargar materiales a granel, forraje y ramas.

⊕ *Versatilidad*



CAZO 4 EN 1

2 gamas y 5 modelos

Anchura: de 1,20 a 1,80 m
Capacidad: de 140 a 375 L

Adecuado para trabajar el suelo, nivelar, transportar tierra.

⊕ *Eficacia*

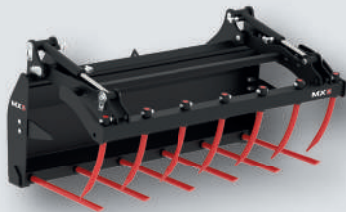

CAZO PARA ESTIÉRCOL Y COMBI-PINZA

2 gamas y 4 modelos

Anchura: 1,20 m
Capacidad: de 208 a 300 L

Destinada a la carga de materiales fibrosos.

⊕ *Rendimiento*



TRANSPALETA

2 gamas y 2 modelos

Capacidad: de 500 a 800 kg

Para el movimiento de palés. Combinación posible con respaldo de carga o pinza para troncos.

⊕ *Seguridad*



LANZA PARA HENO (MANUBIAL)

1 modelo

Capacidad: 500 kg

Diseñado para el transporte de fardos de paja o de heno.

⊕ *Confort*



TRIPUNTAL DELANTERO

5 modelos

Capacidad de elevación: de 400 a 800 kg
Categoría: 1N, I

Para enganchar un implemento o un contrapeso en la parte delantera del tractor.

⊕ *Integración*



CONTRAPESOS (MULTIMASS XS)

3 modelos

Peso: de 250 a 600 kg

Para mantener el equilibrio tractor/pala cargadora con un voladizo mínimo.

Color a elegir ■ ■ ■ ■ ■

⊕ *Compatidad*



CAJÓN HUECA (BOX)

2 modelos

Capacidad: 100 o 150 L

PARA rellenar usted mismo con lastre o como espacio de almacenamiento.

⊕ *Ahorro*



C404 PRO + BMSC M + MANUBAL LC 30 + TRC 800 M



C403 + BRC R



C404 PRO + BMSC M



C404 PRO + TRC 800 M

Vista general de prestaciones de la gama

MODELOS DE 15 A 70 CV

	C401	C402	C403	C405	C407
PARALELOGRAMO MECÁNICO	No	Sí	No	No	No
POTENCIA del tractor (CV)	15 - 30	15 - 30	20 - 35	25 - 50	40 - 70
ALTURA DE ELEVACIÓN (máxima hasta el eje de rotación del implemento)	1,92 m	1,90 m	2,20 m	2,50 m	2,80 m
ALTURA BAJO CAZO HORIZONTAL # ①	1,80 m	1,73 m	2,04 m	2,28 m	2,58 m
ALTURA BAJO EL CAZO DESCARGADO # ②	1,50 m	1,32 m	1,69 m	1,95 m	2,26 m
ÁNGULO DE DESCARGA A LA MÁXIMA ALTURA # ③	40°	50°	42°	36°	36°
ÁNGULO DE CARGA EN EL SUELO # ④	30°	42°	26°	25°	25°
PROFUNDIDAD DE EXCAVACIÓN # ⑤	10 cm	10 cm	10 cm	15 cm	15 cm
CARGA ÚTIL EN EL IMPLEMENTO* - en el suelo	320 kg	355 kg	600 kg	720 kg	995 kg
CARGA ÚTIL EN EL IMPLEMENTO* - a la altura máx.	320 kg	310 kg	370 kg	505 kg	705 kg
PESO DEL CARGADOR FRONTAL (sin equipamiento)	85 kg	167 kg	118 kg	141 kg	204 kg

Los datos pueden variar en función del tipo de tractor equipado. Características medidas a:

- 140 bar de presión para los modelos MX C401 / C402
- 160 bar de presión para los modelos MX C403 / C403 PRO / C404 PRO / C405 / C405 PRO / C406 PRO
- 180 bar de presión para los modelos MX C407 / C407 PRO / C408 PRO

* La carga útil se calcula a 400 mm del pivote del implemento indicado:

- C401 : BRC 118 R con enganche de pasadores

La carga útil se calcula con un cuadro portaherramientas Euro, a 500 mm del pivote del implemento indicado:

- C402 : BRC 120 R con enganche Euro
- C403 / C403 PRO / C404 PRO : BRC 140 R con enganche Euro
- C405 / C405 PRO / C406 PRO : BRC 160 M con enganche Euro
- C407 / C407 PRO / C408 PRO : BRC 180 M con enganche Euro

Medido con un cazo (ver detalles anteriores)

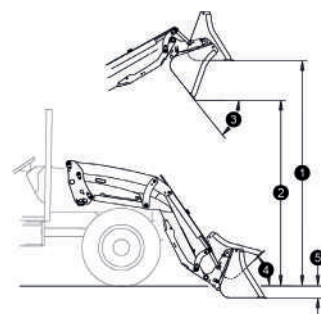

C404 PRO + BMSC M



C407 + BQUC M



C403 PRO	C404 PRO	C405 PRO	C406 PRO	C407 PRO	C408 PRO
No	Sí	No	Sí	No	Sí
20 - 35	20 - 35	25 - 50	25 - 50	40 - 70	40 - 70
2,30 m	2,30 m	2,60 m	2,60 m	2,90 m	2,90 m
2,10 m	2,10 m	2,47 m	2,47 m	2,76 m	2,76 m
1,73 m	1,73 m	1,96 m	1,96 m	2,25 m	2,25 m
55°	55°	51°	51°	51°	51°
42°	42°	43°	43°	43°	43°
15 cm	15 cm	13 cm	13 cm	14 cm	14 cm
525 kg	660 kg	580 kg	690 kg	750 kg	895 kg
525 kg	660 kg	530 kg	690 kg	730 kg	895 kg
220 kg	245 kg	235 kg	255 kg	250 kg	290 kg





MX 
part of M-extend

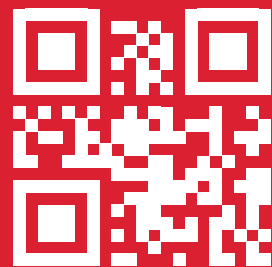

www.m-x.eu

