

C400

SERIES

MX 





Guarda il video

C400

SERIES

**ADATTA A TUTTI GLI USI,
A TUTTE LE TASCHE**

Sempre attenta delle esigenze del terreno, MX presenta una nuova generazione di caricatori compatti adatti a tutti gli usi e a tutte le tasche.

Combinando robustezza, manovrabilità e comfort d'uso, la Serie C400 incarna tutto il know-how MX dal 1951. Offre due tipologie di allestimento per soddisfare ogni esigenza: C400, per un utilizzo semplice, funzionale ed efficiente, e C400 PRO, per un utilizzo intensivo, con maggiore comfort, protezione e durata.

Con i suoi 11 modelli adatti ai trattori da 15 a 70 CV, le sue attrezzature potenziate (di serie o opzionali) e le sue due versioni adatte a ogni esigenza, la gamma C400 offre soluzioni affidabili, efficienti e accessibili

Scopri di più





C401 + BMSC R



C404 PRO + BMSC M



Focus sulla Serie C400

**SCOPRITE LA GAMMA DI CARICATORI SERIE C400 ADATTA
A TUTTI GLI USI E A TUTTE LE TASCHE**

Zoom sulle caratteristiche  06-13

Attrezzature per caricatore e comandi  14-15

Attrezzi compatibili  16-17

Panoramica delle prestazioni della gamma  18-19

ZOOM

Zoom sulle caratteristiche del C400

► UNA RISPOSTA PER OGNI ESIGENZA



CHIAREZZA

SEMPLICITÀ

VERSATILITÀ



CON LE DUE VERSIONI STANDARD O PRO, LA GAMMA È ADATTA A VARI USI E A TUTTE LE TASCHE.

-  **C400:** progettato per un uso semplice
-  **C400 PRO:** progettato per un uso intensivo

Come scegliere il caricatore?

DEVO	COSA	USO	C400	C400 PRO
Spostare/Caricare	- dei pallet - dei sacchi - stallatico, compost, grano, terra - delle balle di foraggio	Leggero	✓	✓
		Moderato	✓	✓
		Regolare	✓	✓
		Intensivo		✓
Livellare	- della sabbia - della terra	Leggero	✓	✓
		Moderato	✓	✓
		Regolare		✓
		Intensivo		
Spingere	- della sabbia - della terra - della neve	Leggero	✓	✓
		Moderato		✓
		Regolare		
		Intensivo		
Terrazzare	- scavare - riempire	Leggero		✓
		Moderato		
		Regolare		
		Intensivo		
Legenda: ✓ : caricatore consigliato		Ore del caricatore stimate <i>(dati indicativi e non contrattuali)</i>	< 150 ore/anno	> 150 ore/anno

► UN DESIGN MODERNO INTEGRATO NEL TRATTORE

Grazie alle linee pulite e arrotondate



C401 + BMSC R



C404 PRO + BMSC M

► COMFORT QUOTIDIANO

- Facilità di aggancio/sgancio del caricatore (*blocco mediante perni, posizione di parcheggio*)
- Aggancio/sgancio dell'attrezzo: diverse varianti del telaio porta-attrezzi (COMPACT/Euro/Skid-Steer)
- Accesso agli ingrassatori



Scopri qui come agganciare e sganciare il caricatore

► PROTEZIONE IDRAULICA

Sistema idraulico integrato per limitare l'esposizione agli urti, con carter protettivo dei componenti idraulici per una maggiore durata.



VERSIONE PRO

- Visibilità ottimale grazie al design esclusivo del parallelogramma meccanico CLEAR LINK System
- Maggiore durata grazie ai giunti protetti da boccole antiusura
- Sicurezza integrata: il limitatore di pressione protegge il caricatore durante le manovre di raschiatura e garantisce flessibilità nei movimenti combinati
- Nella versione PRO, il telaio porta-attrezzi è di serie



IL VANTAGGIO

VERSIONE STANDARD: UNA SOLUZIONE ECONOMICA

- Aggancio diretto dell'attrezzo al caricatore (per le versioni senza parallelogramma e fino al modello C405 incluso).
- Telaio porta-attrezzi opzionale per un maggiore comfort durante il cambio dell'attrezzo (di serie su C407)

► L'AGGANCIAMENTO DELL'ATTREZZO PIÙ ADATTO A VOI



ESCLUSIVITÀ
MX



Attrezzature per caricatore e comandi

▶ ATTREZZATURE PER CARICATORE



3ª FUNZIONE

Necessario per attrezzi che richiedono alimentazione idraulica



ESCLUSIVITÀ
MX

MACH 2

Collegamento immediato caricatore/attrezzo



ESCLUSIVITÀ
MX

MACH SYSTEM COMPACT

Collegamento elettroidraulico trattore/caricatore



SHOCK ELIMINATOR

Per ridurre le vibrazioni nella postazione di guida



DISPOSITIVO DI SICUREZZA SOLLEVAMENTO/BENNAGGIO

Per la protezione delle persone intorno al carico



COLORE PERSONALIZZATO

Colore specifico del caricatore ■ ■ ■ ■
Colore grigio grafite esclusivo MX versione PRO ■



C403 + BRC R

► **COMANDI MX**

Il comando MX è una scelta alternativa al comando sulla valvola di controllo originale



COMANDO DIRETTO MX

Monoleva a 2 assi con posizione flottante, valvola di distribuzione integrata per un facile montaggio, attacco ISO-A da 3/8" e pulsante di 3ª funzione integrato nell'impugnatura

(disponibile solo nella versione STANDARD).



Impugnatura C400



Impugnatura C400 PRO

COMANDO A CAVI MX

Monoleva a 2 assi con comando a cavi a doppio effetto, posizione flottante mantenuta, collegamento idraulico sulla valvola di distribuzione con accoppiatori ISO-A da 3/8" e pulsante di 3ª funzione integrato nell'impugnatura.

Versione PRO: impugnatura esclusiva MX, per il massimo comfort



COMANDO ELETTRONICO MX E-PILOT S

Joystick compatto ed ergonomico, comando elettronico preciso e reattivo, collegamento rapido tramite MACH System con un solo cavo elettrico CAN

(disponibile solo nella versione PRO).

Attrezzi, sollevatori e zavorre

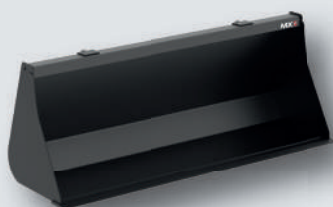

BENNA DI RICHIAMO

3 gamme e 10 modelli

Larghezza: da 1,20 a 1,80 m

Capacità: da 160 a 442 l

Utilizzata per il carico di ghiaia, sabbia, terra, materiali sfusi, ecc.

⊕ Semplicità

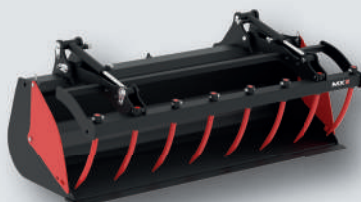

BENNA MULTIFUNZIONE

2 gamme e 6 modelli

Larghezza: da 1,20 a 1,75 m

Capacità: da 250 a 451 l

Adatto per il carico di materiali sfusi, foraggio e rami.

⊕ Versatilità



BENNA 4 IN 1

2 gamme e 5 modelli

Larghezza: da 1,20 a 1,80 m

Capacità: da 140 a 375 l

Ideale per il lavoro del suolo, il livellamento, il trasporto di terra.

⊕ Efficienza

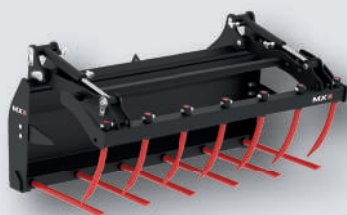

BENNA PER STALLATICO E GRIFFA COMBINATA

2 gamme e 4 modelli

Larghezza: 1,20 m

Capacità: da 208 a 300 l

Destinata al carico di materiale fibroso.

⊕ Prestazioni



TRANSPALLET

2 gamme e 2 modelli

Capacità: da 500 a 800 kg

Utilizzato per spostare i pallet. Possibilità di combinare schienale di carico o pinza per tronchi.

⊕ Sicurezza



FORCA PER BALLE (MANUBAL)

1 modello

Capacità: 500 kg

Progettato per il trasporto di balle di paglia o fieno.

⊕ Comfort

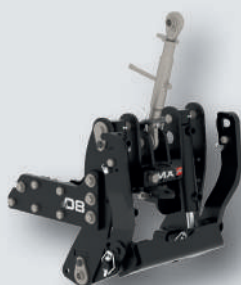

SOLLEVATORE ANTERIORE

5 modelli

Capacità di sollevamento: da 400 a 800 kg

Categoria: 1N, I

Utilizzato per agganciare un attrezzo, una zavorra sulla parte anteriore del trattore.

⊕ Integrazione



ZAVORRA (MULTIMASS XS)

3 modelli

Peso: da 250 a 600 kg

Utilizzata per mantenere l'equilibrio trattore/caricatore con uno sbalzo minimo.

Colore a scelta ■ ■ ■ ■ ■

⊕ Compattezza



CASSA DA RIEMPIRE (BOX)

2 modelli

Capacità: 100 o 150 l

DA riempire autonomamente per sfruttare la zavorra e/o lo spazio di stoccaggio.

⊕ Convenienza



Panoramica delle prestazioni della gamma

II MODELLI DA 15 A 70 CV

	C401	C402	C403	C405	C407
PARALLELOGRAMMA MECCANICO	No	Sì	No	No	No
POTENZA trattore (CV)	15-30	15-30	20-35	25-50	40-70
ALTEZZA DI SOLLEVAMENTO <i>(massima all'asse di rotazione dell'attrezzo)</i>	1,92 m	1,90 m	2,20 m	2,50 m	2,80 m
ALTEZZA SOTTO BENNA ORIZZONTALE # ①	1,80 m	1,73 m	2,04 m	2,28 m	2,58 m
ALTEZZA SOTTO BENNA INCLINATA # ②	1,50 m	1,32 m	1,69 m	1,95 m	2,26 m
ANGOLO DI SCARICO ALL'ALTEZZA MASSIMA # ③	40°	50°	42°	36°	36°
ANGOLO DI RICHIAMO A TERRA # ④	30°	42°	26°	25°	25°
PROFONDITÀ DI SCAVO # ⑤	10 cm	10 cm	10 cm	15 cm	15 cm
CARICO UTILE SULL'ATTREZZO* - a terra	320 kg	355 kg	600 kg	720 kg	995 kg
CARICO UTILE SULL'ATTREZZO* - all'altezza massima.	320 kg	310 kg	370 kg	505 kg	705 kg
PESO DEL CARICATORE (senza attrezzatura)	85 kg	167 kg	118 kg	141 kg	204 kg

I dati possono variare a seconda del tipo di trattore equipaggiato. Caratteristiche misurate a:

- 140 bar di pressione per i modelli MX C401/C402
- 160 bar di pressione per i modelli MX C403/C403 PRO/C404 PRO/C405/C405 PRO/C406 PRO
- 180 bar di pressione per i modelli MX C407/C407 PRO/C408 PRO

* Il carico utile è calcolato a 400 mm dal perno dell'attrezzo, con il seguente attrezzo:

- C401: BRC 118 R con aggancio mediante perno

Il carico utile viene calcolato con un telaio porta-attrezzi Euro, a 500 mm dal perno dell'attrezzo, con il seguente attrezzo:

- C402: BRC 120 R con aggancio Euro
- C403/C403 PRO/C404 PRO: BRC 140 R con aggancio Euro
- C405/C405 PRO/C406 PRO: BRC 160 M con aggancio Euro
- C407/C407 PRO/C408 PRO: BRC 180 M con aggancio Euro

Misurato con una benna (vedere dettagli sopra)

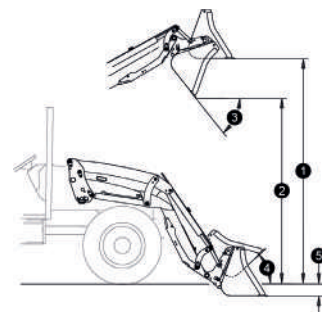

C404 PRO + BMSC M



C407 + BQUC M



C400

C400 PRO

C403 PRO		C404 PRO		C405 PRO		C406 PRO		C407 PRO		C408 PRO	
No	Si	No	Si	No	Si	No	Si	No	Si	No	Si
20-35	20-35	25-50	25-50	25-50	25-50	40-70	40-70	40-70	40-70	40-70	40-70
2,30 m	2,30 m	2,60 m	2,60 m	2,60 m	2,60 m	2,90 m	2,90 m	2,90 m	2,90 m	2,90 m	2,90 m
2,10 m	2,10 m	2,47 m	2,47 m	2,47 m	2,47 m	2,76 m	2,76 m	2,76 m	2,76 m	2,76 m	2,76 m
1,73 m	1,73 m	1,96 m	1,96 m	1,96 m	1,96 m	2,25 m	2,25 m	2,25 m	2,25 m	2,25 m	2,25 m
55°	55°	51°	51°	51°	51°	51°	51°	51°	51°	51°	51°
42°	42°	43°	43°	43°	43°	43°	43°	43°	43°	43°	43°
15 cm	15 cm	13 cm	13 cm	13 cm	13 cm	14 cm	14 cm	14 cm	14 cm	14 cm	14 cm
525 kg	660 kg	580 kg	690 kg	580 kg	690 kg	750 kg	895 kg	750 kg	895 kg	750 kg	895 kg
525 kg	660 kg	530 kg	690 kg	530 kg	690 kg	730 kg	895 kg	730 kg	895 kg	730 kg	895 kg
220 kg	245 kg	235 kg	255 kg	235 kg	255 kg	250 kg	290 kg	250 kg	290 kg	250 kg	290 kg



C401 + BMSC M



MX 
part of M-extend

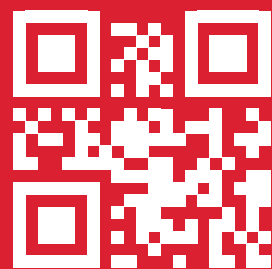

www.m-x.eu

